

NOTA LOCKERS

Skandinaviškos kokybės spintelės

2019



Persirengimo spintelės

Mūsų tiekiamos persirengimo spintelės labai populiarios Estijoje, Suomijoje ir Švedijoje. Taip pat jos tiekiamos į Vokietiją, Jungtinę Karalystę, Rusiją ir Baltijos šalis. Spintelės yra gaminamos ir tiekiamos įmonėms Würth, Lindström, YIT ir kitoms.

Spintelės gaminamos iš aukščiausios kokybės 0,7 mm arba 1 mm storio plieno. Gamybos procese naudojami tik naujausi įrengimai ir kokybiškos medžiagos. Durų plotis – 300 arba 400 mm. Jos iš vidaus sutvirtinamos specialiu rėmu. Durys gali būti iš metalo, perforuoto metalo, medžio arba laminuotos plokštės.

Galimi 1, 2, 3 ir 4 durų variantai.

Taip pat skirtingo tipo spintelės viršus, kojos, ventiliacijos angos.

Standartinę spintelės komplektaciją sudaro:

- vokiška saugi BURG spyna su dviem raktais;
- lentyna spintelės viršuje;
- kabykla rūbams su dviem kabliais;
- reguliuojamos kojos;
- ventiliacinės angos spintelės grindyse ir lubose.

Specialiu užsakymu šias spinteles pagaminsime su ventiliacinėmis angomis pritaikytomis prijungimui prie Jūsų patalpų ventiliacijos sistemos.

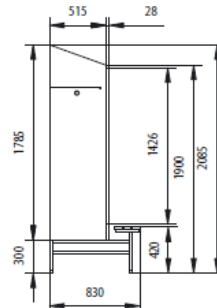
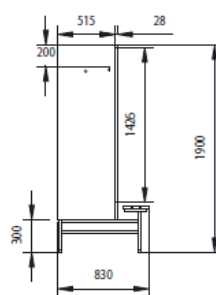
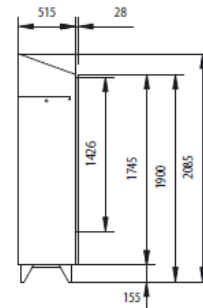
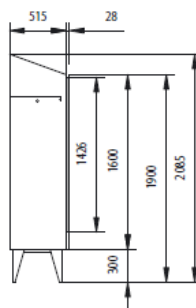
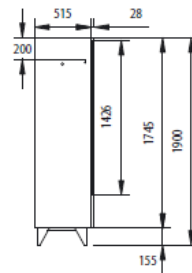
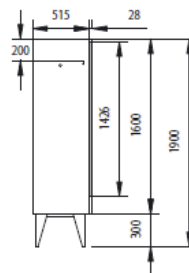
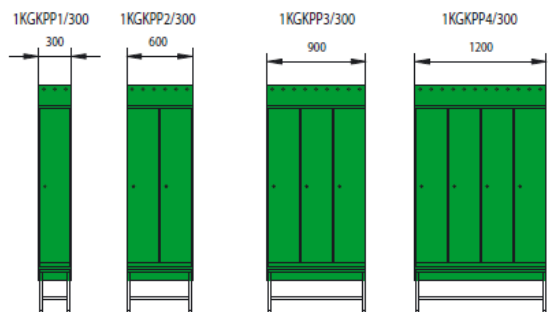
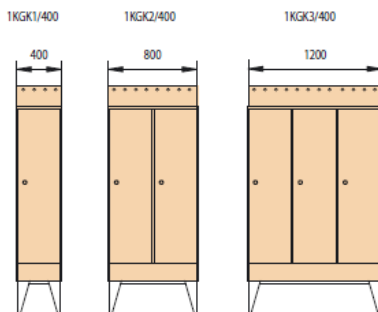
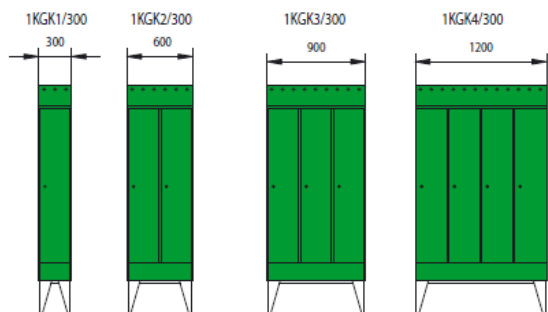
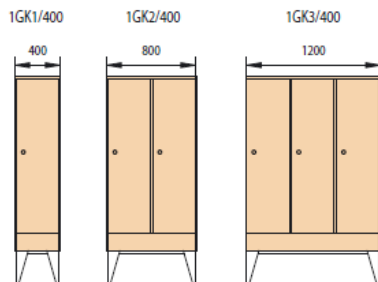
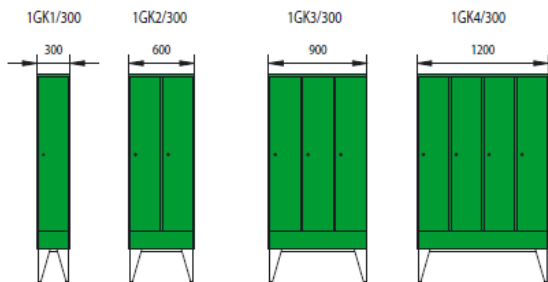



Persirengimo Z-tipo spintelės

Mūsų tiekiamos Z-tipo spintelės labai populiarios Estijoje, Suomijoje ir Švedijoje. Taip pat jos tiekiamos į Vokietiją, Jungtinę Karalystę, Rusiją ir Baltijos šalis. Spintelės yra gaminamos ir tiekiamos įmonėms Würth, Lindström, YIT ir kitoms.

Z-tipo spintelės yra puikus, vietą taupantis sprendimas nedidelėms patalpoms. Dėl specialaus Z formos durų dizaino spintelę vienu metu gali patogiai naudoti du žmonės.

Spintelės gaminamos iš aukščiausios kokybės 0,7 mm arba 1 mm storio plieno. Gamybos procese naudojami tik naujausi įrengimai ir kokybiškos medžiagos. Durų plotis – 300 arba 400 mm. Jos iš vidaus sutvirtinamos specialiu rėmu. Durys gali būti iš metalo, perforuoto metalo arba laminuotos plokštės.

Galimi 2, 4, 6 ar 8 durų variantai.

Taip pat skirtingo tipo spintelės viršus, kojos, ventiliacijos angos.

Standartinę spintelės komplektaciją sudaro:

- vokiška saugi BURG spyna su dviem raktais;
- lentyna spintelės viršuje;
- kabykla rūbams su dviem kabliais;
- reguliuojamos kojos;
- ventiliacinės angos spintelės grindyse ir lubose.

Specialiu užsakymu šias spinteles pagaminsime su ventiliacinėmis angomis pritaikytomis prijungimui prie Jūsų patalpų ventiliacijos sistemos.

**Mokyklinės spintelės:**

Mūsų tiekiamos mokyklinės spintelės labai populiarios Estijoje ir Suomijoje.

Mokyklinės spintelės buvo sukurtos bendradarbiaujant su keliomis švietimo įstaigomis ir plačiai šiuo metu plačiai naudojamos Estijos ir Suomijos mokyklose.

Šios spintelės standartinėje komplektacijoje turi dvi papildomas lentynas vadovėliams.

Spintelės gaminamos iš aukščiausios kokybės 0,7 mm arba 1 mm storio plieno.

Gamybos procese naudojami tik naujausi įrengimai ir kokybiškos medžiagos.

Durų plotis – 300 arba 400 mm. Jos iš vidaus sutvirtinamos specialiu rėmu.

Durys gali būti iš metalo, perforuoto metalo, medžio arba laminuotos plokštės.

Galimi įvairūs kelių durų – sekcijų variantai.

Standartinę spintelės komplektaciją sudaro:

- vokiška saugi BURG spyňa su dviem raktais (rekomenduojame metalinę itin saugią kodinę spyňą);
- papildoma perskyra, vienoje iš jų dvi papildomos lentynos vadovėliams;
- kabykla rūbams su dviem kabliais;
- reguliuojamos kojos;
- ventiliacinės angos spintelės grindyse ir lubose.

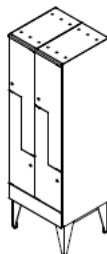
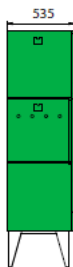
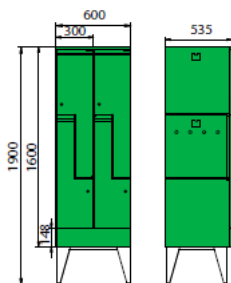
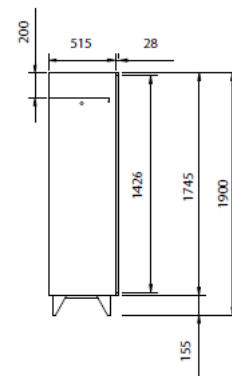
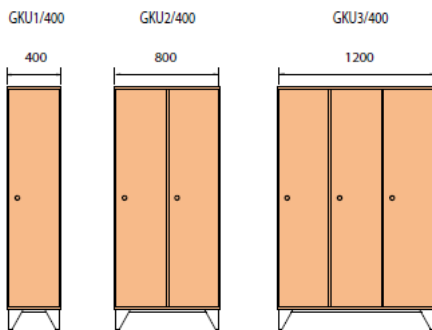
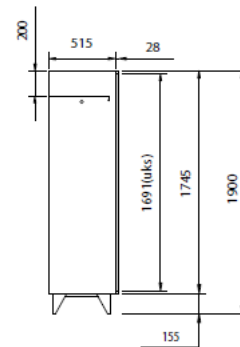
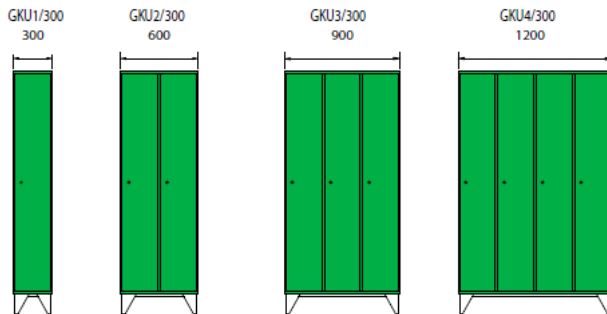
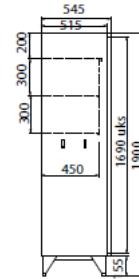
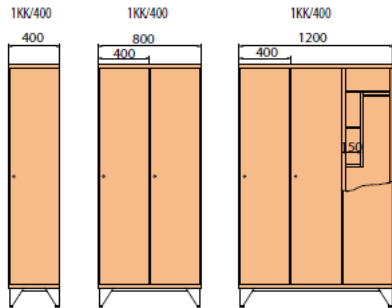
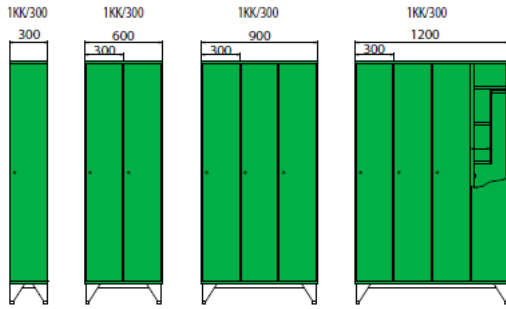



Daiktų saugojimo spintelės

Mūsų tiekiamos daiktų saugojimo spintelės labai populiarios Estijoje, Suomijoje ir Švedijoje. Taip pat jos tiekiamos į Vokietiją, Jungtinę Karalystę, Rusiją ir Baltijos šalis. Spintelės yra gaminamos ir tiekiamos įmonėms Würth, Lindström, YIT ir kitoms.

Daiktų saugojimo spintelės dažniausiai naudojamos mokyklose, ligoninėse, sporto klubuose ir kitose įstaigose, kur reikia saugiai patalpinti asmeninius daiktus.

Spintelės gaminamos iš aukščiausios kokybės 0,7 mm arba 1 mm storio plieno.

Gamybos procese naudojami tik naujausi įrengimai ir kokybiškos medžiagos.

Durų plotis – 300 arba 400 mm. Jos iš vidaus sutvirtinamos specialiu rėmu.

Durys gali būti iš metalo, perforuoto metalo, medžio arba laminuotos plokštės.

Galimi įvairaus durų kiekio variantai – netgi iki 40 durų vienoje spintoje.

Standartinę spintelės komplektaciją sudaro:

- vokiška saugi BURG spyna su dviem raktais;
- lentyna spintelės viršuje;
- kabykla rūbams su dviem kabliais;
- reguliuojamos kojos;
- ventiliacinės angos spintelės grindyse ir lubose.

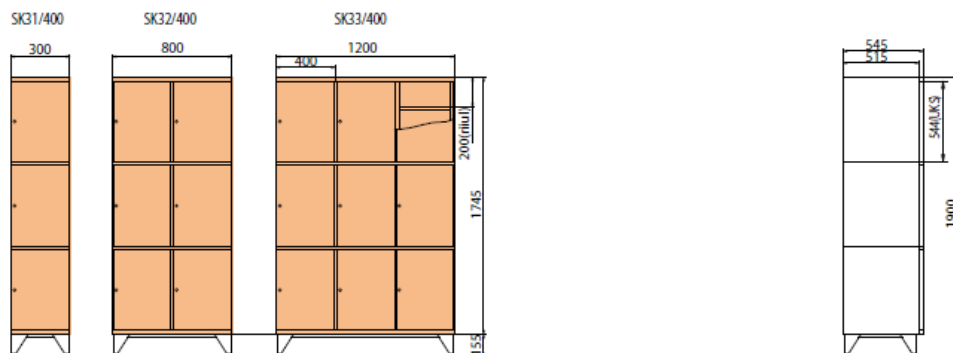
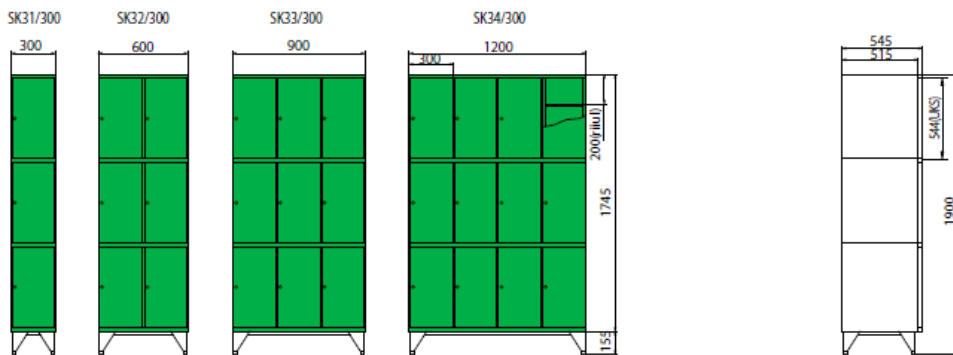
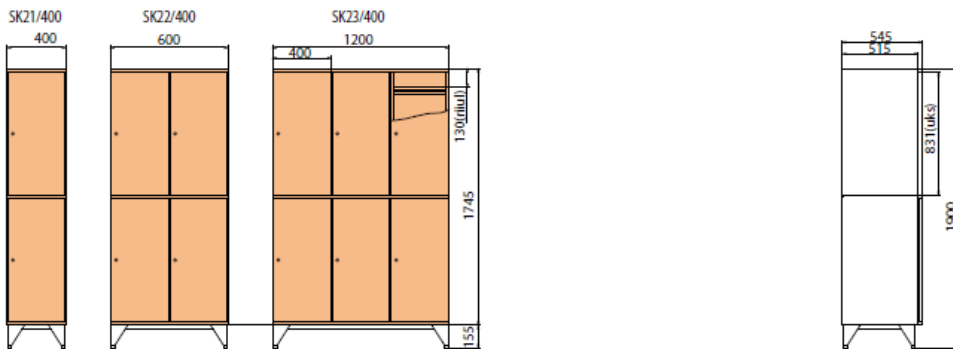
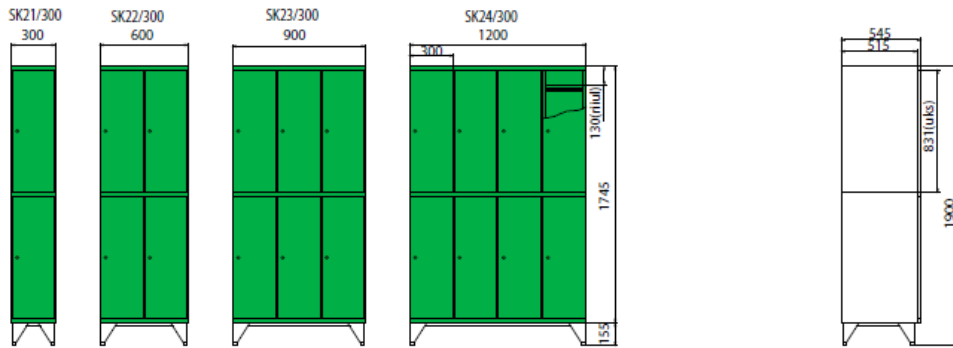

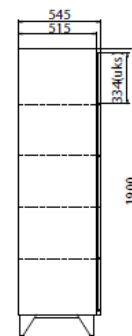
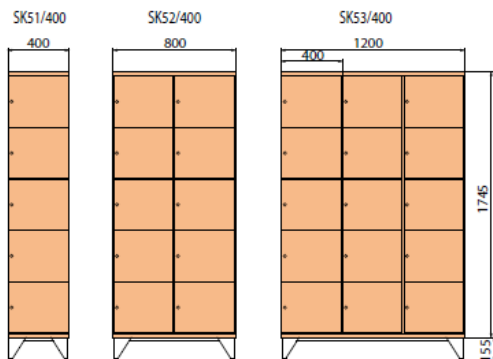
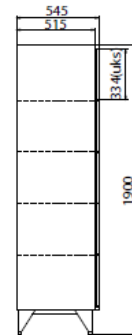
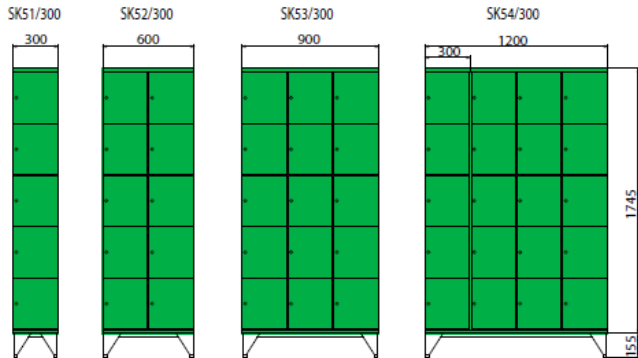
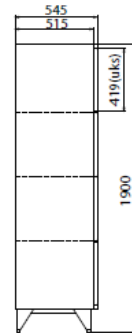
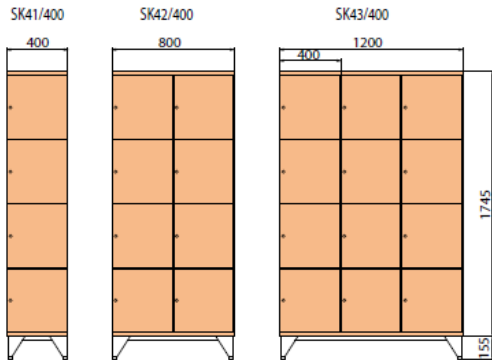
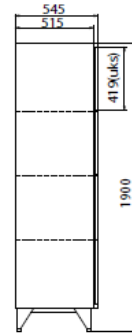
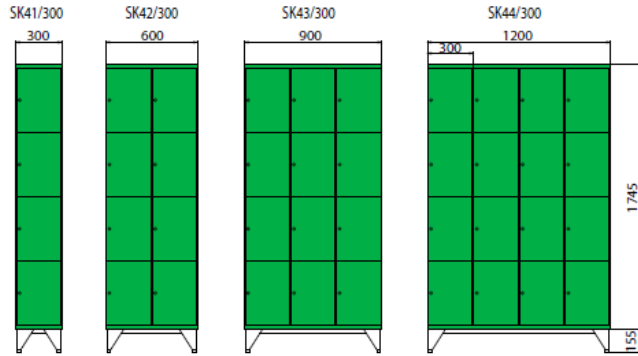

**Specialios paskirties spintelės:**

Mūsų tiekiamos spintelės labai populiarios Estijoje, Suomijoje ir Švedijoje. Taip pat jos tiekiamos į Vokietiją, Jungtinę Karalystę, Rusiją ir Baltijos šalis. Spintelės yra gaminamos ir tiekiamos įmonėms Würth, Lindström, YIT ir kitoms.

Spintelės gaminamos iš aukščiausios kokybės 0,7 mm arba 1 mm storio plieno. Gamybos procese naudojami tik naujausi įrengimai ir kokybiškos medžiagos. Durų plotis – 300 arba 400 mm. Jos iš vidaus sutvirtinamos specialiu rėmu. Durys gali būti iš metalo, perforuoto metalo, medžio arba laminuotos plokštės.







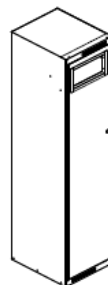
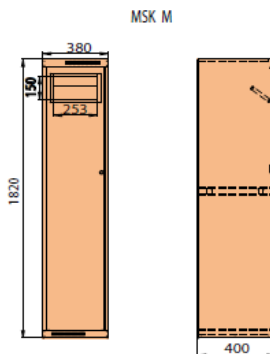
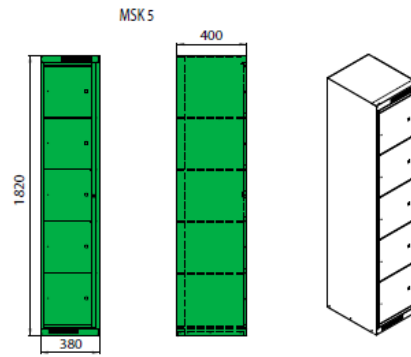
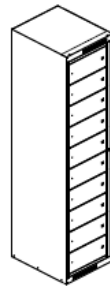
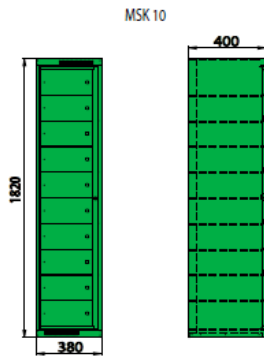
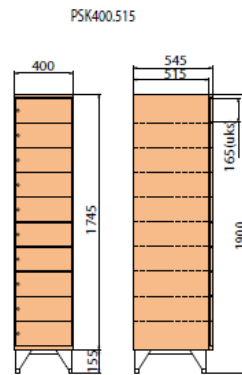
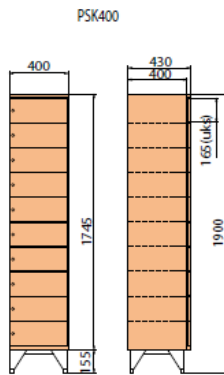
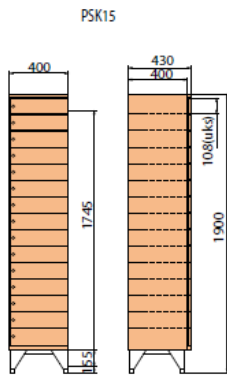
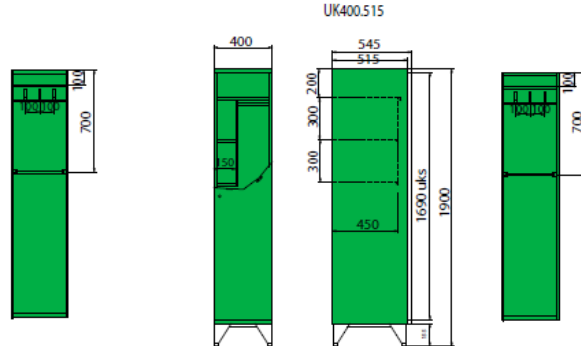
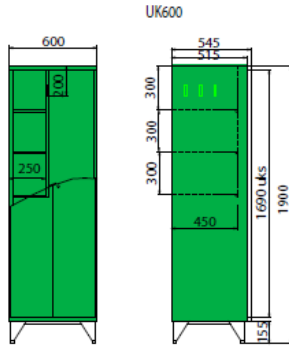



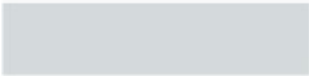





Galimi įvairūs kelių durų – sekcijų variantai.

Standartinę spintelės komplektaciją sudaro:

- vokiška saugi BURG spyna su dviem raktais;
- lentyna spintelės viršuje;
- kabykla rūbams su dviem kabliais;
- reguliuojamos kojos;
- ventiliacinės angos spintelės grindyse ir lubose.



Spalvos:

	RAL7035
	RAL9016
	RAL1001
	RAL1017
	RAL2001
	RAL3000
	RAL3014
	RAL4004
	RAL5017
	RAL5024
	RAL6005
	RAL6032
	RAL6034
	RAL7032
	RAL7040
	RAL8014
	RAL9005

Durys:



Metalas



Perforuotas metalas



Laminatas



**Žaliuzi formos pušis
arba beržas**

Synops: BURG Schließsysteme – pagaminta Vokietijoje

Elektroninės:



B-SMART-LOCK Corona RFID



B-SMART-LOCK Combipad



B-SMART-LOCK Master

Mechaninės:



sPinLock200



sPinLock420



MP ECO



H4X



VRB



V4S

Daugiau informacijos:

<https://notashop.eu/collections/burg-locking-solutions>

Suoliukai:

Kartu su savo spintelėmis siūlome suoliukus bei suoliukus-drabužių kabyklas.

Suoliuko rėmas – metalinis.

Sėdimoji dalis: laminuotas arba pušis.

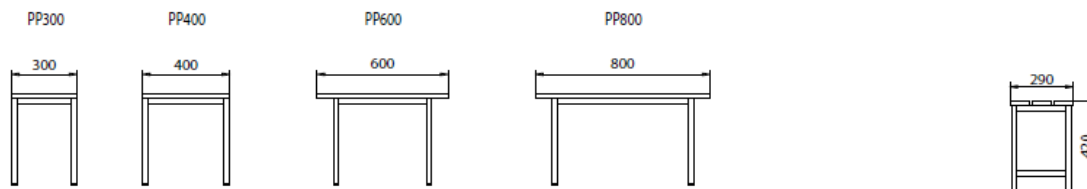
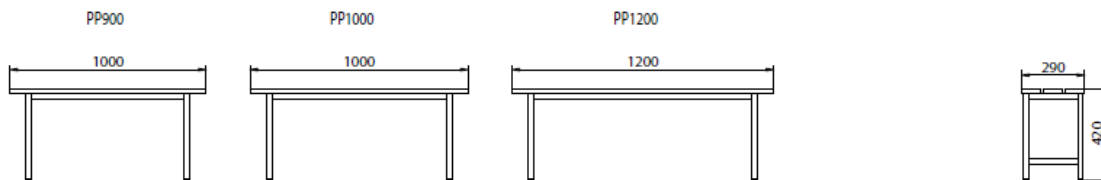
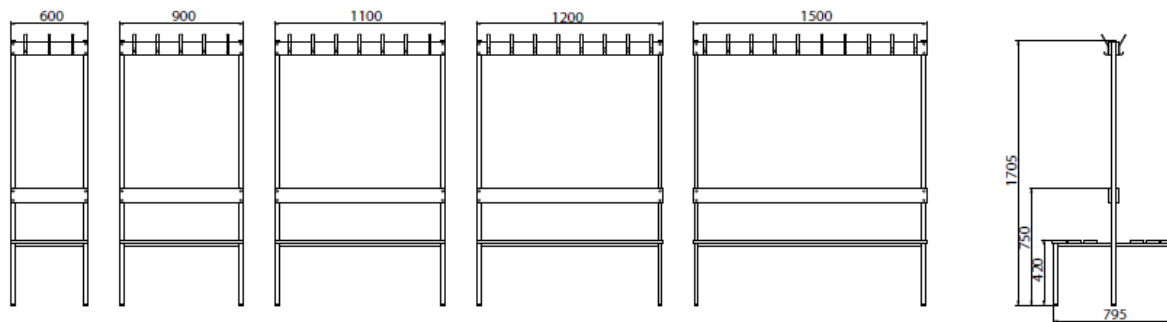
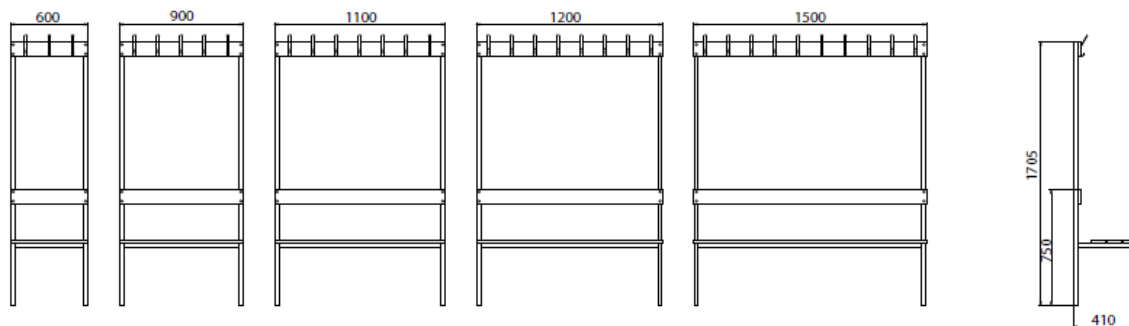



Daugiau informacijos apie mūsų įmonę:

www.primanota.lt

www.notabaldai.lt

www.notashop.eu

https://rekvizitai.vz.lt/imone/prima_nota/

Prima NOTA, UAB

Verkių 34 A,
LT- 08221 Vilnius, Lietuva
PVM mokėtojo kodas:
LT100008251912
Įmonės kodas:
303212709
Danske Bank A/S
SWIFT: SMPOLT22
IBAN: LT167400045808823810

Administratorius
Tomas Marcinkevičius
tomas@primanota.lt
+370 625 77943

Direktorius
Rimvydas Stumbrys
rimvydas@primanota.lt
+370 618 22908